



Podręcznik
użytkownika

Chłodziarko-
zamrażarka

HTF-540DGG7

HTF-540DP7

HTF-520WP7

HTF-520IP7

PL

Haier

Dziękujemy za zakup produktu Haier.

Przed użyciem urządzenia prosimy o dokładne zapoznanie się z instrukcją. Instrukcja zawiera ważne informacje, które pomogą Ci uzyskać jak najlepszą pracę urządzenia i zapewnić bezpieczną i prawidłową instalację, użytkowanie i konserwację.

Instrukcję należy przechowywać w dogodnym miejscu, aby zawsze można było znaleźć w niej informacje dotyczące bezpiecznego i prawidłowego korzystania z urządzenia.

W przypadku sprzedaży, przekazania lub pozostawienia urządzenia z powodu przeprowadzki należy przekazać również tę instrukcję, aby nowy właściciel mógł zapoznać się z urządzeniem i ostrzeżeniami dotyczącymi bezpieczeństwa.



Legenda

Ostrzeżenie - Ważne informacje dotyczące bezpieczeństwa



Ogólne informacje i porady



Informacje o środowisku

Utylizacja



Pomóż chronić środowisko naturalne i zdrowie ludzkie. Wyrzuć opakowanie do stosownych pojemników do recyklingu. Pomóż recyklingować odpady z urządzeń elektrycznych i elektronicznych. Nie wyrzucaj urządzeń oznaczonych tym symbolem razem z odpadami domowymi. Oddaj produkt do miejscowego zakładu recyklingu lub skontaktuj się z urzędem miasta.



OSTRZEŻENIE!

Ryzyko obrażeń lub uduszenia!

Czynniki chłodnicze i gazy muszą być usuwane profesjonalnie. Przed utylizacją upewnij się, że przewody układu chłodniczego nie są uszkodzone. Wyciągnij wtyczkę z kontaktu. Odetnij przewód zasilania i wyrzuć go. Usuń tace i szuflady oraz zamek drzwi i uszczelki, aby zapobiec zamknięciu się dzieci i zwierząt w urządzeniu.

Stare urządzenie nadal posiadają pewną wartość. Przyjazna dla środowiska metoda ich utylizacji pozwoli na odzyskanie cennych surowców i ponowne ich użycie.

Cyklopentan, substancja łatwopalna nieszkodliwa dla ozonu, jest stosowany jako ekspander do pianki izolacyjnej.











Upewniając się, że produkt ten zostanie właściwie zutyliczowany, pomożesz zapobiec potencjalnym negatywnym konsekwencjom dla środowiska i ludzkiego zdrowia, które w innym przypadku mogłyby wystąpić.

Aby otrzymać więcej szczegółowych informacji o recyklingu tego produktu proszę skontaktować się z lokalnym urzędem, pobliskim punktem skupu lub sklepem gdzie zakupiono to urządzenie.

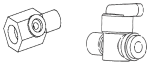
Informacje dotyczące bezpieczeństwa.....	4
Przeznaczenie.....	9
Opis produktu	11
Panel kontrolny	12
Użytkowanie	13
Wyposażenie.....	23
Konserwacja i czyszczenie.....	26
Rozwiązywanie problemów	28
Instalacja.....	31
Dane techniczne	35
Obsługa klienta.....	37

Akcesoria

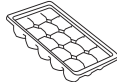
Sprawdź akcesoria i literaturę zgodnie z tą listą:

	HTF-540GG7	HTF-520IP7	HTF-520WP7	HTF-540DP7		HTF-540GG7	HTF-520IP7	HTF-520WP7	HTF-540DP7
 Wodociąg*1		√	√		 Łopatka do lodu*1		√		
 Filtr wody*1		√	√		 Etykieta energetyczna*1	√	√	√	√
 1/2" Adaptor z zaworem*1		√	√		 Karta gwarancyjna*1 Karta przedłużonej gwarancji*1	√	√	√	√
 Klipsy*2		√	√		 Podręcznik użytkownika*1 Instrukcja Obsługi naklejki „OK”*1	√	√	√	√
 Spacer*3	√	√	√	√	 Pojemnik na kostki lodu *2	√		√	√
 Pojemnik na jaja*2	√	√	√	√					

Uwaga

Lista zawiera najważniejsze akcesoria. W opakowaniu mogą znajdować się dodatkowe elementy.

Przed włączeniem urządzenia po raz pierwszy, przeczytaj poniższe wskazówki dotyczące bezpieczeństwa!:



OSTRZEŻENIE!

Przed pierwszym użyciem

- ▶ Upewnij się, że urządzenie nie zostało uszkodzone podczas transportu.
- ▶ Usuń wszelkie opakowania i trzymaj je poza zasięgiem dzieci.
- ▶ Odczekaj co najmniej dwie godziny przed zainstalowaniem urządzenia, aby upewnić się, że obieg chłodniczy jest w pełni efektywny.
- ▶ Zawsze przenoś urządzenie z pomocą co najmniej dwóch osób, ponieważ jest ciężkie.

Instalacja

- ▶ Urządzenie powinno być umieszczone w dobrze wentylowanym miejscu. Zapewnij przestrzeń co najmniej 10 cm nad i 10 cm wokół urządzenia.
- ▶ Nigdy nie należy umieszczać urządzenia w wilgotnym miejscu lub w miejscu, gdzie może być ochlapana wodą. Zetrzyj plamy i zachlapania do sucha miękką i czystą szmatką.
- ▶ Nie instaluj urządzenia w miejscu narażonym na bezpośrednie działanie promieni słonecznych lub w pobliżu źródeł ciepła (np. pieców, grzejników).
- ▶ Zainstaluj i wypoziomuj urządzenie w miejscu odpowiednim dla jego wielkości i przeznaczenia.
- ▶ Nie blokuj otworów wentylacyjnych w urządzeniu ani w zabudowie.
- ▶ Upewnij się, że informacje elektryczne na tabliczce znamionowej są zgodne z zasilaniem. Jeśli tak nie jest, skontaktuj się z elektrykiem.
- ▶ Urządzenie jest zasilane prądem 220-240V/50Hz. Nienormalne wahania napięcia mogą spowodować niewłączenie się urządzenia lub uszkodzenie regulatora temperatury lub sprężarki, mogą też spowodować nietypowy hałas podczas pracy. W takim przypadku powinien zostać zamontowany automatyczny regulator.
- ▶ Nie używaj adapterów wtyczek i przedłużaczy.
- ▶ Nie umieszczaj wielu gniazdek przenośnych ani przenośnych zasilaczy z tyłu urządzenia.
- ▶ upewnij się, że przewód zasilający nie jest przygnieciony przez lodówkę. Nie stawaj na przewodzie zasilającym.



OSTRZEŻENIE!

- ▶ Używaj oddzielnego, łatwo dostępnego i uziemionego gniazdka. Urządzenie musi być uziemione.

Tylko dla Wielkiej Brytanii: Kabel zasilający urządzenie jest wyposażony we wtyczki z 3 bolcami (z uziemieniem), która pasuje do standardowego gniazda z 3 przewodami (z uziemieniem). Nigdy nie odcinaj albo wyjmuj trzeciego bolca (uziemiającego). Po zainstalowaniu urządzenia, wtyczka powinna być dostępna.

- ▶ Nie uszkodz obieg u chłodzącego.

Codzienne używanie

- ▶ Urządzenie to może być używane przez dzieci w wieku od lat 8 lub starsze, osoby z obniżoną sprawnością fizyczną, zmysłową lub umysłową, niemające doświadczenia i wiedzy, o ile są one nadzorowane lub poinstruowano je, jak korzystać z tego urządzenia w bezpieczny sposób i zdają sobie sprawę z możliwych niebezpieczeństw.
- ▶ Dzieci w wieku od 3 do 8 lat mogą ładować i rozładowywać, ale nie wolno im czyścić ani instalować urządzeń chłodniczych.
- ▶ Dzieci poniżej 3 roku życia trzymać z dala od urządzenia, chyba że są pod stałym nadzorem.
- ▶ Dzieci nie powinny bawić się tym urządzeniem.
- ▶ Jeśli chłodziwo lub inny łatwopalny gaz wycieka w pobliżu urządzenia, zamknij zawór wyciekającego gazu, otwórz drzwi i okna i nie odłączaj ani nie podłączaj kabla zasilającego lodówki ani innego urządzenia.
- ▶ Zauważ, że urządzenie jest ustawione do działania w określonym zakresie temperatur pomiędzy 10 i 43°C. Urządzenie może nie działać prawidłowo, jeśli jest używane przez dłuższy okres czasu w temperaturze powyżej lub poniżej podanego zakresu.
- ▶ Nie umieszczaj artykułów niestabilnych (ciężkich przedmiotów, pojemników z wodą) na górnej części urządzenia, aby uniknąć obrażeń spowodowanych upadkiem lub porażenia prądem spowodowanego przez kontakt z wodą.
- ▶ Nie ciągnij za półki drzwiowe. Drzwi mogą zostać przekrzywione, stojak na butelki, może się przesunąć, albo urządzenie może się przewrócić.
- ▶ Otwieraj i zamykaj drzwi, tylko używając uchwytów. Szczelina między drzwiami a komorą jest bardzo wąska. Nie trzymaj swoich rąk w tych obszarach, aby uniknąć przycięcia palców. Otwieraj i zamykaj drzwi lodówki tylko wtedy, gdy nie ma dzieci stojących w obrębie ruchu drzwi.

**OSTRZEŻENIE!**

- ▶ Nie przechowuj ani nie używaj materiałów łatwopalnych, wybuchowych lub żrących w urządzeniu lub w jego sąsiedztwie.
- ▶ Nie przechowuj w urządzeniu leków, bakterii lub substancji chemicznych. To urządzenie jest urządzeniem gospodarstwa domowego. Nie zaleca się przechowywania materiałów wymagających ścisłych temperatur.
- ▶ Nigdy nie przechowuj płynów w butelkach lub puszkach (oprócz wysokoprocentowych alkoholi), zwłaszcza w zamrażarce, jako że mogą one pęknąć podczas zamrażania.
- ▶ Sprawdź stan żywności, jeśli doszło do podwyższenia temperatury w zamrażarce.
- ▶ Nie ustawiaj niepotrzebnie niskiej temperatury w komorze lodówki. Ujemne temperatury mogą wystąpić przy wysokich ustawieniach. Uwaga: Butelki mogą pęknąć
- ▶ Nie dotykaj zamrożonych rzeczy wilgotnymi rękami (załóż rękawiczki). Szczególnie nie jeść lizaków lodowych natychmiast po wyjęciu z zamrażalnika. Istnieje ryzyko przymarznięcia języka lub utworzenia się pęcherzy. Pierwsza pomoc: włóż natychmiast pod bieżącą zimną wodę. Nie odrywaj!
- ▶ Nie dotykaj wewnętrznej powierzchni komory zamrażarki podczas pracy, zwłaszcza mokrymi rękami, jako że mogą one przymarznąć do jej powierzchni.
- ▶ Odłącz urządzenie w przypadku przerwy w zasilaniu lub przed czyszczeniem. Pozostaw co najmniej 7 minut przed ponownym uruchomieniem urządzenia, jako że szybkie włączenie może doprowadzić do uszkodzenia sprężarki.
- ▶ Nie używaj urządzeń elektrycznych w komorze do przechowywania żywności, chyba, że są rekomendowane przez producenta.

Konserwacja/utrzymywanie w czystości

- ▶ Upewnij się, że dzieci są nadzorowane podczas czyszczenia i konserwacji urządzenia.
- ▶ Przed podjęciem jakichkolwiek rutynowych prac konserwacyjnych odłącz urządzenie od zasilania elektrycznego. Pozostaw co najmniej 7 minut przed ponownym uruchomieniem urządzenia, jako że szybkie włączenie może doprowadzić do uszkodzenia sprężarki.

**OSTRZEŻENIE!**

- ▶ Podczas odłączania urządzenia trzymaj za wtyczkę, a nie za przewód.
- ▶ Nie czyść urządzenia za pomocą twardych szczotek, szczotek drucianych, detergentów proszkowych, benzyny, octanu amylu, acetonu i podobnych roztworów organicznych, kwasu lub roztworów alkalicznych. Proszę czyścić specjalnym detergentem do lodówek, aby uniknąć uszkodzenia.
- ▶ Nie zeszkrobuj szronu i lodu ostrymi przedmiotami. Nie wolno używać aerozoli, grzejników elektrycznych, takich jak grzejnik, suszarka do włosów, urządzenie do czyszczenia parą lub innych źródeł ciepła, w celu uniknięcia uszkodzenia części plastikowych.
- ▶ Nie używaj urządzeń mechanicznych, ani innych środków do przyspieszenia procesu rozmrażania, poza tymi, które zaleca producent.
- ▶ Jeśli kabel zasilania jest uszkodzony, musi on zostać wymieniony przez producenta, serwisanta lub inną wykwalifikowaną osobę w celu uniknięcia niebezpieczeństwa.
- ▶ Nie próbuj naprawiać, rozbierać lub modyfikować urządzenia samodzielnie. W przypadku naprawy, prosimy o kontakt z działem obsługi klienta.
- ▶ Usuń kurz z tyłu urządzenia co najmniej raz w roku, aby uniknąć zagrożenia ogniem, a także zwiększonego zużycia energii.
- ▶ Nie używaj aerozolu ani nie przepłukuj urządzenia podczas czyszczenia.
- ▶ Nie stosuj wody lub pary do czyszczenia urządzenia.
- ▶ Nie czyść zimnych szklanych półek używając gorącej wody. Nagła zmiana temperatury może spowodować pęknięcie szkła.

Informacje o gazie chłodzącym



OSTRZEŻENIE!

Urządzenie zawiera łatwopalny czynnik chłodniczy IZOBUTAN (R600a). Upewnij się, że układ chłodniczy nie został uszkodzony podczas transportu lub instalacji. Wyciek czynnika może spowodować uszkodzenie wzroku lub zapalenie. Jeśli wystąpiło uszkodzenie, trzymaj urządzenie z dala od otwartych źródeł ognia, dokładnie przewietrz pomieszczenie, **nie** podłączaj lub odłączaj kabli zasilających tego lub innego urządzenia. Poinformuj obsługę klienta.

W przypadku, gdy czynniki chłodnicze wejdzie w kontakt z oczami, natychmiast przepłucz je pod bieżącą wodą i zadzwoń do lekarza okulisty.

Przeznaczenie

Urządzenie jest przeznaczone do chłodzenia i zamrażania żywności. Zostało ono zaprojektowane specjalnie do użytku w gospodarstwie domowym i podobnych zastosowań, takich jak kuchnie personelu w sklepach, biurach i innych środowiskach pracy; gospodarstwach rolnych i przez klientów w hotelach, motelach i innych środowiskach typu mieszkalnego, jak również w pensjonatach i gastronomii. Nie jest ono przeznaczone do zastosowania komercyjnego.

Zmiany i modyfikacje urządzenia nie są dozwolone. Używanie niezgodne z przeznaczeniem może spowodować zagrożenia i utratę praw gwarancyjnych.

Normy i dyrektywy



Produkt ten spełnia wymagania wszystkich obowiązujących dyrektyw UE z odpowiednimi normami zharmonizowanymi, które przewidują oznakowanie CE.



UWAGA!

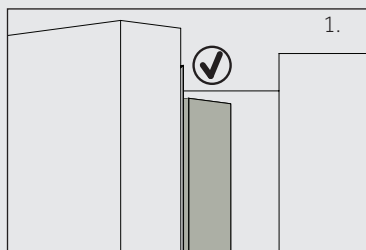

Po zamknięciu drzwi, pionowa uszczelka, znajdująca się na lewych drzwiach, powinna być wygięta do środka (1).

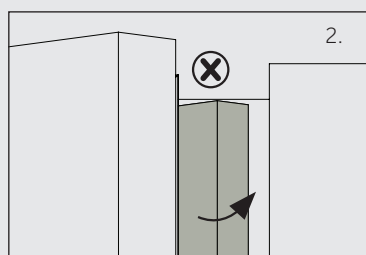

Jeśli spróbujesz zamknąć lewe drzwi, a pionowa uszczelka nie będzie wygięta (2), najpierw należy ją wygiąć, w przeciwnym razie zahaczy ona o zawias lub prawe drzwi. Z tego powodu może nastąpić uszkodzenie uszczelki lub wyciek.

W listwie drzwiowej znajduje się zwój grzewczy. Temperatura powierzchni nieco wzrośnie, co jest normalne i nie ma wpływu na funkcjonowanie urządzenia.



Uwaga

Z powodu zmian technicznych i różnych modeli, niektóre ilustracje w tej instrukcji mogą się różnić od Twojego modelu.

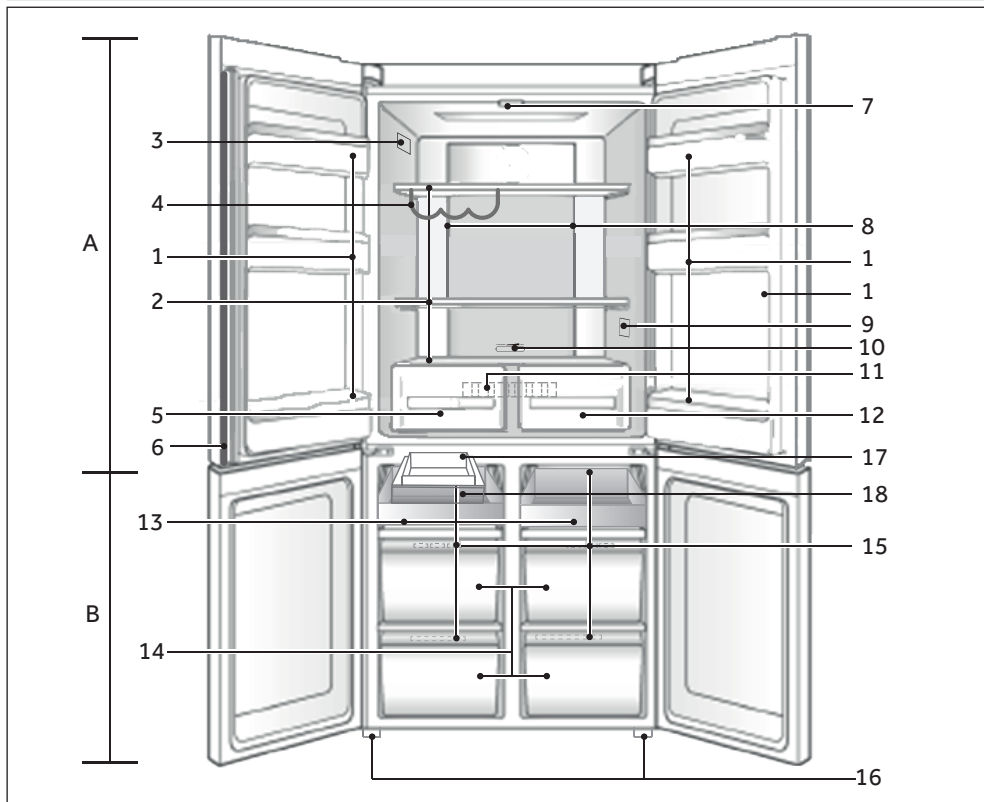

A: Komora lodówki

- 1 Pojemnik na butelki/półka na drzwiach
- 2 Szklane półki
- 3 Tabliczka znamionowa
- 4 Stojak na wino
- 5 Skrzynka wilgotności
- 6 Wiązka pionowa
- 7 Lampa podsufitowa
- 8 Kanał powietrza i czujnik (za panelem)
- 9 Wskaźnik OK temperatury (opcja)
- 10 Suwak Mojej Strefy
- 11 Kanał powietrza (za szufladami)
- 12 Pojemnik Moja strefa

B: Komora zamrażarki

- 13 Półka przesuwna
- 14 Pojemnik zamrażarki
- 15 Kanał powietrzny
- 16 Regulowane nóżki
- 17 Automatyczna kostkarka do lodu (HTF-520IP7)
- 18 Tacka na kostki lodu (HTF-520IP7)
- 19 Dozownik wody (HTF-520IP7/ HTF-520WP7)

Panel kontrolny

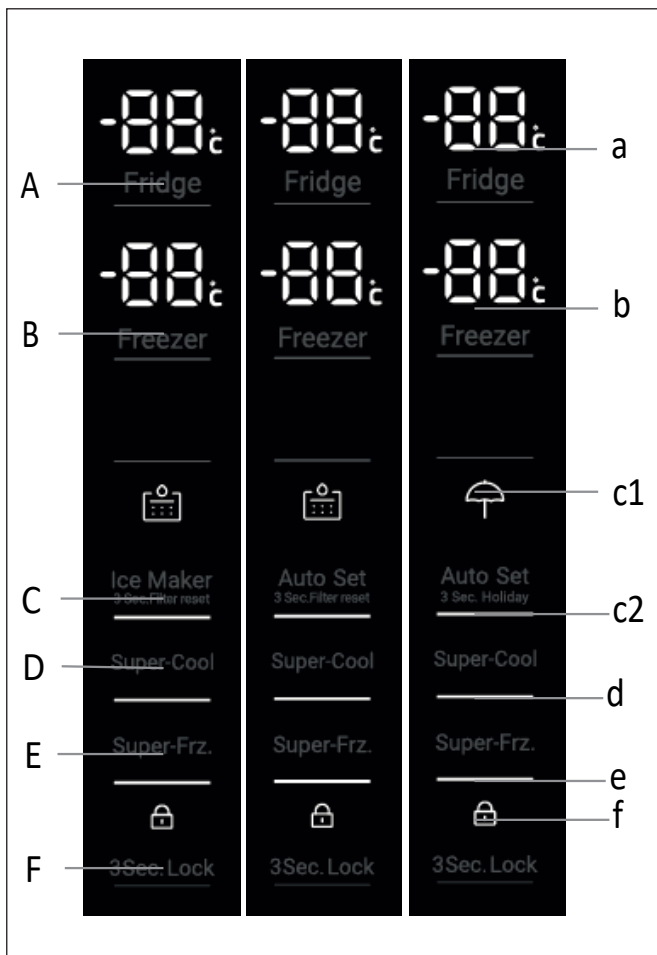

Przyciski:

- A Selektor lodówki
- B Selektor zamrażarki
- C Tryb Auto Set i selektor funkcji wakacyjnej (HTF-540DGG7/ HTF-540DP7)
- Tryb Auto Set oraz selektor funkcji resetowania filtra (HTF-520WP7)
- Tryb automatycznej kostkarki do lodu oraz selektor funkcji resetowania filtra (HTF-520IP7)
- D Selektor Super-Cool
- E Selektor Super-Freeze
- F Selektor blokady panelu

Wskaźniki:

- a Temperatura lodówki
- b Temperatura zamrażarki
- c1 Tryb Holiday (HTF-540DGG7/ HTF540DP7)
- Alarm filtra wody (HTF-520IP7/ HTF-520WP7)
- c2 Tryb regulacji ręcznej
- d Funkcja Super-Cool
- e Funkcja Super-Freeze
- f Blokada panelu

Przed pierwszym użyciem

- ▶ Usunąć całe opakowanie, trzymając je poza dostępem dzieci i usunąć w sposób przyjazny dla środowiska.
- ▶ Wyczyścić wnętrze i obudowę urządzenia wodą z dodatkiem łagodnego detergentu.
- ▶ Po wypoziomowaniu i oczyszczeniu urządzenia, odczekać co najmniej 2-5 godzin przed podłączeniem go do zasilania. Zobacz rozdział INSTALACJA.
- ▶ Przed włożeniem jedzenia wstępnie schłodzić komory w wysokich ustawieniach. Funkcja Power-Freeze pomaga szybko schłodzić komorę zamrażarki.
- ▶ Temperatury lodówki i zamrażarki są ustawione automatycznie do 5°C i -18°C. Zalecane ustawienia. W razie potrzeby można ręcznie zmienić te temperatury. Proszę patrz: USTAWIANIE TEMPERATURY.

Przed pierwszym użyciem funkcji Lód i woda lub Automatyczny lód

Przed pierwszym użyciem należy przepłukać filtr wodą, aby usunąć zanieczyszczenia lub uwięzione powietrze w zbiorniku wody i systemie filtrów.

Do lodu i wody

- Naciśnij dozownik wody, aby nalać 4 litry wody - odczekaj 4 minuty przed ponownym naleniem.
- Nalej 4 litry wody, a następnie odczekaj kolejne 4 minuty - razem z wodą może być dozowana pozostałość węgla. Nie jest to szkodliwe i jest to normalne podczas procesu płukania.
- Nalej kolejne 4 litry wody. - Zapobiega to nadmiernej kapańi wody z dozownika.
- Przez kilka dni po instalacji z dozownika może wypływać kilka kropel wody. Ma to na celu usunięcie pozostałego powietrza w dozowniku.
- Przed użyciem upewnij się, że lodówka stygła przez co najmniej 2 godziny.



Do automatycznego modelu lodu

- 1 Naciśnij przycisk „C” na panelu sterowania, aby włączyć funkcję kostkarki do lodu.
- 2 Wyrzuć pierwszy pełny pojemnik lodu. Wyczyść pojemnik na lód wodą i zamontuj go ponownie. Twoja kostkarka do lodu jest teraz gotowa do użycia.
- 3 Powtórz krok 2, aby usunąć kurz z pojemnika na lód zebranego podczas produkcji i transportu.
- 4 Wylej wodę, wysusz pojemnik i zamontuj go poprawnie.
- 5 Po włączeniu kostkarki do lodu pierwszy pojemnik na lód może się odbarwić. Nie jest to szkodliwe i jest to normalne podczas procesu płukania. Wyrzuć pierwszy pełny pojemnik lodu. Twoja kostkarka do lodu jest teraz gotowa do użycia.



Uwaga

Wydajność filtra wody wzrośnie wraz z jego użyciem, osiągając optymalną wydajność po dwóch lub trzech pełnych pojemnikach z lodem.

Klawisze czujnika

Przyciski na panelu sterowania są klawiszami czujników, które reagują przy delikatnym dotknięciu palcem.

Włącz/wyłącz urządzenie

Urządzenie to zaczyna pracować, gdy tylko zostanie podłączone do źródła zasilania.

Kiedy urządzenie zostanie włączone po raz pierwszy, wyświetli się aktualna temperatura panująca w lodówce i zamrażarce. Wyświetlacz zacznie migać. Jeśli drzwi zostaną zamknięte, wyłączą się on po 30 sekundach.

Blokada panelu sterowania może być włączona.



Uwaga

- ▶ Urządzenie jest fabrycznie ustawione na zalecaną temperaturę od 5°C (w lodówce) i -18°C (w zamrażarce). W normalnych warunkach otoczenia nie musisz ustawiać temperatury.
- ▶ Gdy urządzenie jest włączone, po odłączeniu od zasilania głównego, osiągnięcie poprawnej temperatury może potrwać do 12 godzin.

Opróżnij urządzenia przed wyłączeniem. Aby wyłączyć urządzenie, wyjmij przewód zasilający z gniazdka.

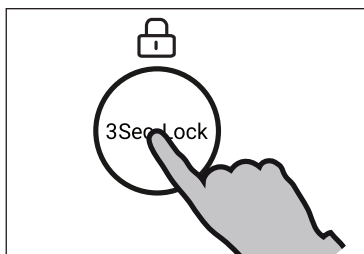

Zablokuj/odblokuj panel



Uwaga

Panel sterowania jest automatycznie blokowany przed aktywacją, gdy drzwi zostaną zamknięte i jeśli nie naciśniesz żadnego przycisku przez 30 sekund. Dla wszelkich ustawień panel kontrolny musi być odblokowany.

- ▶ Dotknij przycisk „F” na 3 sekundy, aby zablokować wszystkie elementy panelu przed aktywacją. Rozlegnie się sygnał dźwiękowy i wyświetli się wskaźnik „f”; wyłączą się oświetlenie panelu. Gdy włącza się blokadę panelu, ikonka zamiga po naciśnięciu przycisku. Zmiana nie została wprowadzona.
- ▶ Aby go odblokować ponownie naciśnij przycisk.

Tryb czuwania

Ekran wyłącza się automatycznie po 30 sekundach od naciśnięcia klawisza. Wyświetlacz zostanie automatycznie zablokowany. Zapala się automatycznie po naciśnięciu dowolnego klawisza lub otwarciu drzwi (alarm nie zapala ekranu wyświetlacza).

Wybierz tryb pracy

Być może trzeba wybrać jeden z następujących sposobów, aby ustawić urządzenie:

1) Tryb Auto Set

W trybie Auto Set, urządzenie może automatycznie dostosować ustawienia temperatury w zależności od temperatury otoczenia i zmiany temperatury w urządzeniu. Jeśli nie ma specjalnych wymagań, zaleca się korzystanie z trybu Auto Set (patrz: tryb Auto Set dalej).

2) Tryb regulacji ręcznej:

Jeśli chcesz ręcznie ustawić temperaturę urządzenia w celu przechowywania szczególnej żywności, możesz ustawić temperaturę za pomocą przycisku regulacji temperatury (patrz: DOSTOSOWANIE TEMPERATURY).

Alarm otwartych drzwi

Gdy drzwi lodówki są otwarte przez więcej niż 1 minutę, włącza się alarm otwarcia drzwi. Alarm ten można wyłączyć albo poprzez zamknięcie drzwi, albo przez dotknięcie panelu kontrolnego. Jeśli drzwi lodówki będą otwarte przez ponad 7 minut, oświetlenie wnętrza i panel kontrolny zgasną automatycznie.



Dopasowanie temperatury

Następujące czynniki mają wpływ na temperatury w urządzeniu:

- ▶ Temperatura otoczenia
- ▶ Częstotliwość otwierania drzwi
- ▶ Ilość przechowywanych produktów spożywczych
- ▶ Montaż urządzenia

Dopasowanie temperatury w lodówce

1. Odblokuj panel przez naciśnięcie przycisku „F”, jeśli jest zablokowany.
2. Naciśnij przycisk „A” (Lodówka), aby wybrać komorę chłodziarki. Rozlegnie się alarm. Wyświetli się rzeczywista temperatura w komorze lodówki.
3. Naciśnij przycisk „A”, aby ustawić temperaturę lodówki. Przy każdym naciśnięciu przycisku rozlegnie się sygnał dźwiękowy. Temperatura wzrasta co 1°C od co najmniej 1°C (OF) do maksymalnie 9°C, powracając ponownie do 1°C po kolejnym naciśnięciu. Optymalna temperatura w lodówce to 5°C. Niższe temperatury oznaczają niepotrzebne zużycie energii.

Jeśli nie zostanie naciśnięty żaden przycisk w przeciągu 5 sek., ustawienie zatwierdzi się automatycznie.

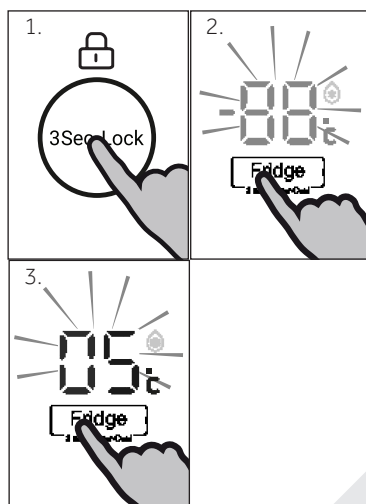

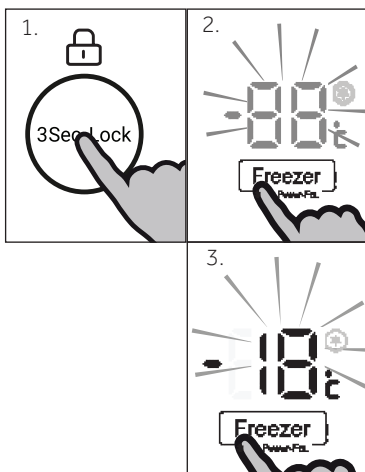

Dopasowanie temperatury w zamrażarce

- Odblokuj panel przez naciśnięcie przycisku „F”, jeśli jest zablokowany.
- Naciśnij przycisk „B” (Zamrażarka), aby wybrać temperaturę w komorze zamrażarki. Rozlegnie się alarm. Wyświetli się rzeczywista temperatura w komorze zamrażania.
- Naciśnij przycisk „B” (zamrażarka), aby ustawić temperaturę zamrażarki. Przy każdym naciśnięciu przycisku rozlegnie się sygnał dźwiękowy. Temperatura wzrasta co 1°C od co najmniej -14°C do maksymalnie -24°C, powracając ponownie do -14°C po kolejnym naciśnięciu. Optymalna temperatura w zamrażarce to -18°C. Niższe temperatury oznaczają niepotrzebne zużycie energii.

Jeśli nie zostanie naciśnięty żaden przycisk w przeciągu 5 sek., ustawienie zatwierdzi się automatycznie.



Uwaga

Temperatury w odnośnej komorze nie można regulować, jeśli jakiegokolwiek inne funkcje (Power-Freeze, Super-Cool, tryb wakacyjny lub Auto Set) są włączone lub gdy wyświetlacz jest zablokowany. Odpowiedni wskaźnik będzie migać oraz rozlegnie się sygnał dźwiękowy.

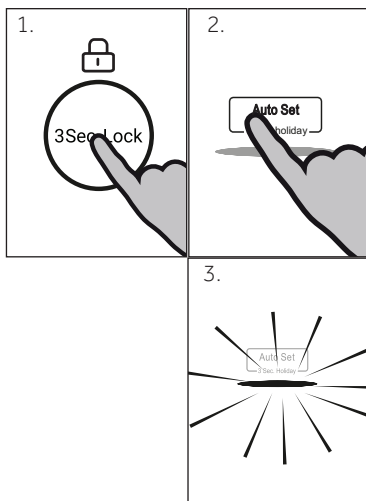

Tryb Auto Set

W trybie Auto Set, urządzenie może automatycznie dostosować ustawienia temperatury w zależności od temperatury otoczenia i zmiany temperatury w urządzeniu. Funkcja ta jest całkowicie bezobsługowa.

- Odblokuj panel przez naciśnięcie przycisku „F”, jeśli jest zablokowany.
- Naciśnij przycisk „C” (Auto Set). Rozlegnie się alarm.
- Zapali się wskaźnik „c2” i funkcja się uaktywni.

Funkcja ta może zostać wyłączona przez powtórzenie powyższych kroków lub wybranie innej funkcji.

Tryb Ice Maker

W trybie Ice Maker lodówka uruchamia funkcję automatycznego wytwarzania lodu. Kiedy pojemnik z lodem jest pełny, wytwarzanie lodu zostanie zatrzymane.

1. Upewnij się, że bieżąca funkcja jest odblokowana.
2. Naciśnij „C” (kostkarka do lodu), a dzwonek wyda dźwięk.
3. Wskaźnik „c2” zaświeci się i uruchomi funkcję automatycznego wytwarzania lodu.

Aby wyłączyć funkcję wytwarzania lodu, naciśnij także „C” (kostkarka do lodu) w odblokowanej funkcji. W tym samym czasie można włączyć tryb Ice Maker i tryb szybkiego chłodzenia/zamrażania.

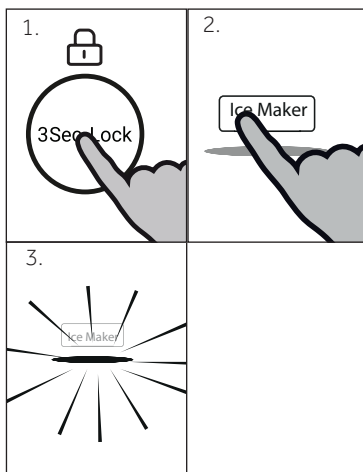

Funkcja wakacyjna

Funkcja ta ustawia temperaturę lodówki na stałe na 17°C.

Pozwala to pozostawić drzwi pustej lodówki zamknięte bez obaw o nieprzyjemny zapach lub pleśń w trakcie dłuższej nieobecności (na przykład podczas wakacji). Komora zamrażarki jest regulowana oddzielnie.

1. Odblokuj panel przez naciśnięcie przycisku „F”, jeśli jest zablokowany.
2. Naciśnij przycisk „C” (Auto Set) na 3 sekundy.
3. Zapali się wskaźnik „c1” i funkcja się uaktywni.

Funkcja ta może zostać wyłączona przez powtarzanie powyższych kroków lub wybranie innej funkcji.

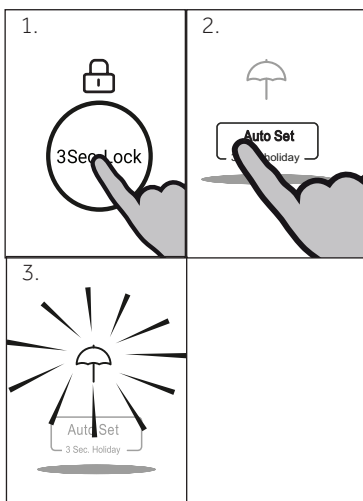

OSTRZEŻENIE!

Przy funkcji wakacyjnej nie wolno przechowywać żywności w komorze chłodziarki. Temperatura + 17°C jest zbyt wysoka dla przechowywania żywności.

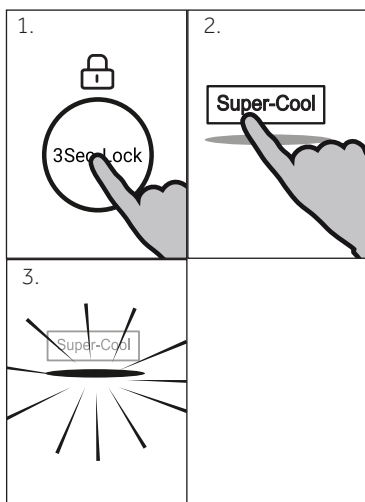

Funkcja Super-Cool

Włącz funkcję Super-Cool jeśli będzie przechowywana większa ilość żywności (na przykład po zakupach). Funkcja Power-Cool przyspiesza chłodzenie świeżej żywności i chroni towar przed niepożądanym ociepleniem. Fabryczne ustawienie temperatury to 0 do +1°C.

1. Odblokuj panel przez naciśnięcie przycisku „F”, jeśli jest zablokowany.
2. Naciśnij przycisk „D” (Super-Cool).
3. Zapali się wskaźnik „d” i funkcja się uaktywni.

Funkcja ta może zostać wyłączona przez powtórzenie powyższych kroków lub wybranie innej funkcji.



Uwaga

Ta funkcja zostanie automatycznie wyłączona po 3 godzinach.

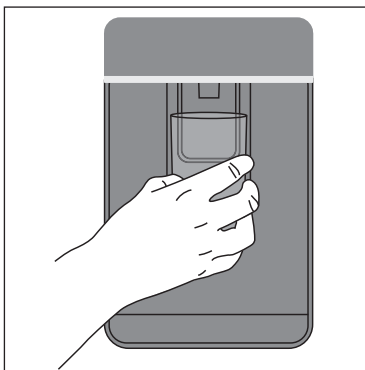

Korzystanie z dozownika wody (Tylko modele z funkcją dozowania wody)

Upewnij się, że wykonałeś kroki opisane w „Zanim zaczniesz korzystać z funkcji Lód i woda lub Automatem Lód” przed pierwszym użyciem dozownika wody.

Podajnik

Dozownik wody jest obsługiwany jedną ręką. Aby dozować wodę, delikatnie naciśnij podkładkę dozującą szklankę lub pojemnikiem. Aby zatrzymać wodę, po prostu wyciągnij szklankę lub pojemnik z podkładki dozownika. Aby dozować wodę, delikatnie naciśnij podkładkę dozującą szklankę lub pojemnikiem.

Aby zatrzymać przepływ wody, po prostu wyciągnij szklankę lub pojemnik z podkładki dozownika.



OSTRZEŻENIE!

Aby uniknąć uszkodzenia mienia lub obrażeń ciała, nie wkładaj rąk, palców ani przedmiotów do otworu dozownika.

Korzystanie z kostkarki do lodu (tylko modele z funkcją Lód i woda oraz Automatem Lód)

Włączenie/wyłączenie lodu

Kostkarka do lodu została zaprojektowana do automatycznego dozowania lodu do znajdującego się poniżej pojemnika do przechowywania lodu, dopóki nie wykryje, że pojemnik jest pełny. Im więcej lodu zużywasz, tym więcej go wytwarza.

Pierwsze użycie

Kostkarka do lodu wyłączy się po pierwszym włączeniu lodówki po instalacji.

Lampka nad ikoną „Włączenie/wyłączenie lodu” zgaśnie.

1. Naciśnij przycisk „C” na panelu sterowania, aby włączyć funkcję kostkarki do lodu.
2. Wyrzuć pierwszy pełny pojemnik lodu. Wyczyść pojemnik na lód wodą i zamontuj go ponownie. Twoja kostkarka do lodu jest teraz gotowa do użycia.
3. Powtórz krok 2, aby usunąć kurz z pojemnika na lód zebranego podczas produkcji i transportu.
4. Wylej wodę, wysusz pojemnik i zamontuj go poprawnie.
5. Po włączeniu kostkarki do lodu pierwszy pojemnik na lód może się odbarwić. Nie jest to szkodliwe i jest to normalne podczas procesu płukania. Wyrzuć pierwszy pełny pojemnik lodu. Twoja kostkarka do lodu jest teraz gotowa do użycia.

Wykonaj powyższe kroki po wakacjach/urlopie lub dłuższych okresach nieużywania lodu.



Uwaga

Wydajność filtra wody wzrośnie wraz z jego użyciem, osiągając optymalną wydajność po dwóch lub trzech pełnych pojemnikach z lodem.

Wyłącz kostkarkę do lodu, jeśli:

- Brak wody przez kilka godzin.
- Przez pewien czas wyjmujesz pojemnik na lód.
- Wybierasz się na wakacje/urlop.

Informacje o kostkarkie do lodu

- Automat do produkcji lodu będzie produkował około ośmiu kostek lodu co 2 godziny, w zależności od temperatury w komorze zamrażarki i liczby otworów drzwiowych..
- Taca na kostki lodu napełni się wodą.
- Taca na kostki lodu napełni się wodą.
- Wytwarzanie lodu będzie kontynuowane, aż pojemnik będzie pełny.
- Tworzenie lodu zostanie wznowione, gdy zaczniesz korzystać z przechowywanego lodu.
- Twój produkt do lodu i wody jest wyposażony w mniejszy pojemnik na lód wewnątrz większego pojemnika zamrażarki.
- Do pojemnika na lód dołączona jest miarka do lodu. Miarka zapewnia higieniczny dostęp do lodu.
- Jeśli potrzebujesz dużej ilości lodu, wyjmij pojemnik do przechowywania lodu i pozwól, aby lód spadł do większego pojemnika.
- Jeśli lód nie jest często używany, stare kostki stają się mętne, smakują nieswieże, kurczą się i mogą się sklejać. Okresowo opróżniaj pojemnik na lód i myj go w letniej wodzie. Dokładnie go osusz i umieść z powrotem we właściwej pozycji.



OSTRZEŻENIE!

- ▶ Unikaj kontaktu z ruchomymi częściami mechanizmu wyrzutnika kostkarki do lodu i nie kładź palców na automatycznym mechanizmie wytwarzania lodu podczas pracy lodówki.
- ▶ Nie używaj kostek lodu, które mogły się odbarwić, zwykle wtedy są w kolorze zielono-niebieskim. Jeśli zauważysz takie odbarwienie, wyrzuć kostki lodu i skontaktuj się z przeszkolonym i świadczącym usługi pomocy technikiem serwisowym Haier.
- ▶ Upewnij się, że kostkarka do lodu jest podłączona tylko do filtra i źródła wody pitnej.
- ▶ Instalacja przyłącza wody do kostkarki do lodu musi być wykonana przez przeszkolonego i wspieranego przez Haiera technika serwisowego lub wykwalifikowanego hydraulika.

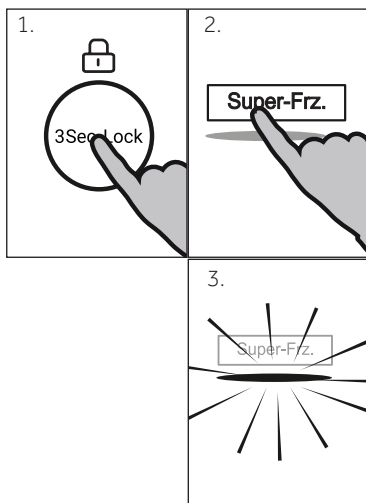

Funkcja Super-Freeze

Świeże jedzenie powinno być zamrożone możliwie jak najszybciej. Zachowa to najlepsze wartości odżywcze, wygląd i smak. Funkcja Super-Freeze przyspiesza zamrażanie świeżej żywności i chroni jedzenie już przechowywane przed niepożądanym ociepleniem. Jeśli musisz zamrozić dużą ilość żywności na raz, zaleca się, aby ustawić funkcję Super-Freeze do 24h przed włożeniem tej żywności do komory zamrażarki. Fabryczne ustawienie temperatury - poniżej -24°C .

1. Odblokuj panel przez naciśnięcie przycisku „F”, jeśli jest zablokowany.
2. Naciśnij przycisk „E” (Super-Freeze).
3. Zapali się wskaźnik „e” i funkcja się uaktywni.

Funkcja ta może zostać wyłączona przez powtarzanie powyższych kroków lub wybranie innej funkcji.



Uwaga

Funkcja Super-Freeze wyłączy się automatycznie po 50 godzinach. Urządzenie następnie będzie pracować we wcześniej nastawionych temperaturach.



OSTRZEŻENIE!

- ▶ Opróżnij urządzenia przed wyłączeniem.
- ▶ Trzymaj drzwi lodówki otwarte, kiedy funkcja wyłączenia lodówki jest uaktywniana, aby uniknąć tworzenia się nieprzyjemnego zapachu lub pleśni.

Wskazówki dotyczące przechowywania świeżej żywności

Przechowywanie w komorze chłodziarki

- ▶ Utrzymuj temperaturę lodówki poniżej 5°C.
- ▶ Gorące jedzenie musi zostać schłodzone do temperatury pokojowej, zanim będzie włożone do lodówki.
- ▶ Jedzenie przechowywane w lodówce powinno być umyte i wysuszone przed włożeniem.
- ▶ Jedzenie powinno być przechowywane w szczelnych pojemnikach, aby uniknąć zmian w zapachu lub smaku.
- ▶ Nie przechowuj nadmiernych ilości jedzenia. Zostaw przerwy między artykułami, aby zimne powietrze mogło przepływać wokół nich, dla lepszego i bardziej jednorodnego chłodzenia.
- ▶ Produkty spożywcze spożywane codziennie powinny być przechowywane z przodu półki.
- ▶ Pozostaw przerwy pomiędzy żywnością a ściankami wewnętrznymi, umożliwiając przepływ powietrza. Nie pozwól żywności dotykać tylnej ścianki: żywność może do niej przymarznąć. Unikaj bezpośredniego kontaktu żywności (zwłaszcza tłustej lub kwaśnej) z wyściółką wewnętrzną, jako że olej/kwas mogą ją zniszczyć. Kiedy pojawi się tłuszcz/kwas, wytrzyj powierzchnię.
- ▶ Rozmrażaj mrożonki w komorze lodówki. W ten sposób można użyć zamrożonej żywności do zmniejszenia temperatury w komorze, co zaoszczędzi energię.
- ▶ Proces starzenia owoców i warzyw, takich jak cukinia, melon, papaja, banan, ananas, itp. może zostać przyspieszony w lodówce. W związku z tym nie zaleca się przechowywania ich w lodówce. Jednakże dojrzewanie mocno zielonych owoców może być wspomagane przez pewien okres czasu. Cebula, czosnek, imbir i inne warzywa korzeniowe powinny być przechowywane w temperaturze pokojowej.
- ▶ Nieprzyjemne zapachy wewnątrz lodówki to znak, że coś się wylało i wymaga czyszczenia. Patrz: KONSERWACJA I CZYSZCZENIE.
- ▶ Różne pokarmy powinny być umieszczone w różnych obszarach, zgodnie z ich właściwościami:



Uwaga

- ▶ Aby zapewnić efektywność chłodzenia, proszę zachować odległość co najmniej 10mm pomiędzy jedzeniem, a kanałem powietrznym lub czujnikami.

- 1 Masło, ser, itp.
- 2 Jajka, puszki, jedzenie w puszkach, przyprawy, itp.
- 3 Napoje i butelkowane jedzenie.
- 4 Peklowane jedzenie, jedzenie w puszkach, itp.
- 5 Produkty mięsne, przekąski, makaron, konserwy, mleko, tofu, nabiał, itp.
- 6 Gotowane mięso, kielbasa, itp.
- 7 Szuflada w Mojej strefie: owoce suche, oleje, masło, czekolada
- 8 Szuflada z kontrolą wilgotności: Owoce, warzywa, sałatki, itp.

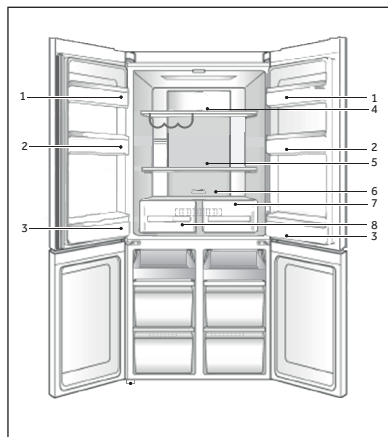

Przechowywanie w zamrażarce

- ▶ Utrzymuj temperaturę zamrażarki na -18°C .
- ▶ 24 godziny przed zamrażaniem włącz funkcję Power-freeze; - dla małych ilości jedzenia 4-6 godzin jest wystarczające.
- ▶ Gorące jedzenie musi zostać schłodzone do temperatury pokojowej, zanim będzie włożone do zamrażarki.
- ▶ Jedzenie w małych porcjach zamarza szybciej i łatwiej je potem rozmrozić i przygotować. Zalecana waga dla każdej porcji to mniej niż 2,5 kg.
- ▶ Zaleca się zapakowanie jedzenia przed włożeniem go do zamrażarki. Opakowanie zewnętrzne musi być suche, aby uniknąć sklejania się porcji. Opakowanie powinno być bezzapachowe, szczelne, nie trujące i nietoksyczne.
- ▶ W celu uniknięcia przekroczenia okresu przechowywania, należy zapisać datę zamrażania, termin i nazwę produktu na opakowaniu, zgodnie z okresem przechowywania różnych produktów spożywczych.
- ▶ **OSTRZEŻENIE!** Kwasy, zasady i sól mogą zniszczyć powierzchnię wewnętrzną zamrażarki. Nie umieszczaj żywności bogatej w te substancje (np. ryby morskie) bezpośrednio na powierzchni wewnętrznej. Słona woda w zamrażarce musi być natychmiast wyczyszczona.
- ▶ Nie przekraczaj czasu przechowywania zalecanego przez producenta. Wyciągaj tylko wymaganą ilość żywności z zamrażarki.
- ▶ Zużyj rozmrożone jedzenie szybko. Rozmrożone jedzenie nie może być ponownie zamrażane, chyba że jest ono najpierw gotowane, w przeciwnym razie będzie niejadalne.
- ▶ Nigdy nie wkładaj zbyt dużej ilości jedzenia do zamrażarki. Sprawdź wydajność zamrażania zamrażarki - patrz: DANE TECHNICZNE lub dane na tabliczce znamionowej.
- ▶ Żywność może być przechowywana w zamrażarce w temperaturze co najmniej -18°C przez 2 do 12 miesięcy, w zależności od jego właściwości (na przykład mięsa: 3-12 miesięcy, warzywa: 6-12 miesięcy)
- ▶ Podczas zamrażania świeżych produktów, nie powinno dojść do kontaktu z już zamrożonymi produktami. Ryzyko rozmrażania!

Podczas przechowywania kupnych mrozonek, proszę przestrzegać następujących zaleceń:

- ▶ Zawsze przestrzegaj zaleceń producenta co do terminu przechowywania żywności. Nie należy przekraczać tych wskazówek!
- ▶ Aby zachować dobrą jakość żywności, staraj się, aby czas między zakupem a włożeniem do lodówki był jak najkrótszy.
- ▶ Kupuj mrozonki, które były przechowywane w temperaturze -18°C lub poniżej.
- ▶ Unikaj kupowania żywności, która lód albo szron na opakowaniu - oznacza to, że produkt ten mógł być częściowo rozmrożony i ponownie zamrożony w pewnym momencie - a wzrost temperatury wpływa na jakość żywności.



Uwaga

- ▶ Aby zapewnić efektywność chłodzenia, proszę zachować odległość co najmniej 10mm pomiędzy jedzeniem a kanałem powietrznym.

Wielobiegowy przepływ powietrza

Lodówka jest wyposażona w system wielobiegowego przepływu powietrza, w którym dysze chłodnego powietrza znajdują się na każdym poziomie. Pomaga to w utrzymaniu jednolitej temperatury w celu zapewnienia, że przechowywana żywność jest dłużej świeża.

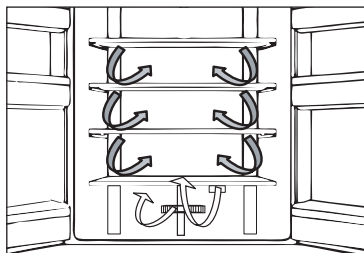

Regulowane półki

Wysokość półki można dostosować do swoich potrzeb przechowywania.

1. Aby przenieść półkę, należy ją najpierw usunąć przez uniesienie tylnych krawędzi (1) i wyciągnięcie jej (2).
2. Aby zainstalować ją ponownie, umieść ją na uchwytach po obu stronach komory i przesunij w głąb, aż tył półki zamocowany będzie w otworach na bokach

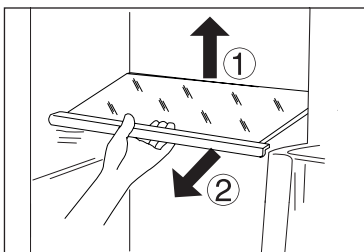

Uwaga:

Upewnij się, że obie strony półki są na tym samym poziomie.

Szuflada w Mojej strefie

Niska wilgotność odpowiednia do przechowywania suszonych owoców i innego suchego jedzenia o niskiej zawartości wody, takich jak masło, tłuszcze oraz i oleje lub czekolada.

Szuflada z kontrolą wilgotności

W tym przedziale poziom wilgotności jest wyższy niż w przedziale lodówki. Jest ona kontrolowana automatycznie przez system i nadaje się do przechowywania owoców, warzyw, sałatek, itp.



Uwaga:

- ▶ Nie należy zdejmować pokrywy z tworzywa sztucznego wewnątrz dwóch stref. Utrzymują one odpowiednią wilgotność.
- ▶ Wrażliwe na zimno owoce, takie jak ananas, awokado, banany, grejpfruty; oraz warzywa, takie jak ziemniaki, bakłażany, fasola, ogórki, cukinia i pomidory; oraz ser nie powinny być przechowywane w tych dwóch szufladach.

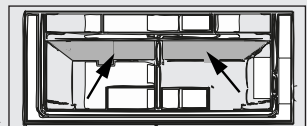

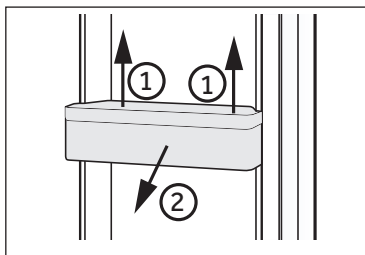

Zdejmowane półki na drzwiach

Półki na drzwiach można wyjmować do czyszczenia.

Umieść ręce z obu stron półki, unieś do góry (1) i wyciągnij ją (2).

W celu zamontowania półki na drzwiach, powyższe etapy trzeba wykonać w odwrotnej kolejności.

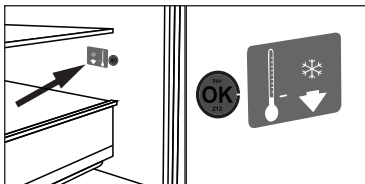

OPCJONALNIE: Wskaźnik temperatury „OK”

Wskaźnik temperatury „OK” służy do ustawienia temperatury poniżej + 4°C. Stopniowo obniżaj temperaturę, aż wskaźnik wskaże „OK”.



Uwaga:

Gdy urządzenie jest włączone osiągnięcie poprawnej temperatury może potrwać do 12 godzin.

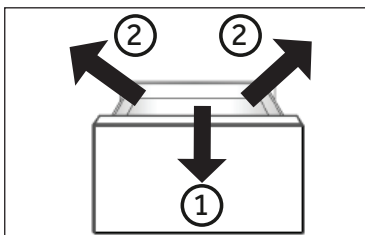

Wymowana szuflada zamrażarki

Aby wyjąć szufladę, należy ją maksymalnie wyciągnąć (1), unieść i wyjąć (2).

W celu włożenia szuflady, powyższe instrukcje należy wykonać w odwrotnej kolejności.

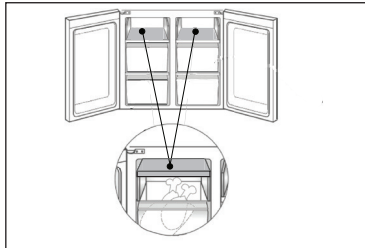

Przechowywanie dużych przedmiotów

Duże elementy, np. zamrożona żywność, może być przechowywana po

- ▶ wyjęciu i obróceniu o 180° górnej tacy do zamrażania lub
- ▶ po usunięciu zarówno górnej tacy do zamrażania, jak i środkowej szuflady zamrażarki, kładąc żywność bezpośrednio na półce.

Oświetlenie

Dioda wewnątrz urządzenia zapala się po otwarciu drzwi. Funkcjonowanie oświetlenia nie zależy od innych ustawień urządzenia.



Porady dotyczące oszczędzania energii

- ▶ Upewnij się, że urządzenie jest odpowiednio wentylowane (patrz: INSTALACJA).
- ▶ Nie instaluj urządzenia w miejscu narażonym na bezpośrednie działanie promieni słonecznych lub w pobliżu źródeł ciepła (np. pieców, grzejników).
- ▶ Nie ustawiaj niepotrzebnie niskiej temperatury w urządzeniu. Zużycie energii jest większe, gdy ustawiona jest niższa temperatura.
- ▶ Funkcje takie jak POWER-FREEZE zużywają więcej energii.
- ▶ Gorące potrawy i napoje należy schłodzić przed włożeniem ich do urządzenia.
- ▶ Kiedy wkładasz do lodówki jedzenie i napoje, otwieraj drzwi na jak najkrócej.
- ▶ Nie przepelniaj urządzenia, aby nie doprowadzić do utrudniania przepływu powietrza.
- ▶ Nie pozostawiaj powietrza w opakowaniu żywności.
- ▶ Utrzymuj uszczelki drzwiowe w czystości, aby drzwi zawsze zamykały się dobrze.
- ▶ Rozmrażaj mrożonki w komorze lodówki.



OSTRZEŻENIE!

Przed czyszczeniem odłącz urządzenie od sieci.

Czyszczenie

Czyść urządzenie, gdy jest w niej niewiele produktów lub żadna żywność nie jest przechowywana.

Urządzenie powinno być czyszczone co cztery tygodnie dla konserwacji i aby zapobiec utrzymywaniu się nieświeżych zapachów.



OSTRZEŻENIE!

- ▶ Nie czyść urządzenia za pomocą twardych szczotek, szczotek drucianych, detergentów proszkowych, benzyny, octanu amylu, acetonu i podobnych roztworów organicznych, kwasu lub roztworów alkalicznych. Proszę czyścić specjalnym detergentem do lodówek, aby uniknąć uszkodzenia.
 - ▶ Nie używaj aerozolu ani nie przepłukuj urządzenia podczas czyszczenia.
 - ▶ Nie stosuj wody lub pary do czyszczenia urządzenia.
 - ▶ Nie czyść zimnych szklanych półek używając gorącej wody. Nagła zmiana temperatury może spowodować pęknięcie szkła.
 - ▶ Nie dotykaj wewnętrznej powierzchni komory zamrażarki podczas pracy, zwłaszcza mokrymi rękami, jako że ręce mogą przymarznąć do jej powierzchni.
 - ▶ W przypadku wyższych temperatur sprawdź stan produktów mrożonych.
- ▶ Zawsze należy utrzymuj uszczelkę drzwi w czystości.
- ▶ Czyść wnętrze i obudowę urządzenia gąbką zwilżoną ciepłą wodą i neutralnym detergentem.
1. Wyszoruj wnętrze i zewnętrzną stronę lodówki, w tym uszczelnienie drzwi, wieszak na drzwi, szklane półki, pudełka, itp. miękkim ręcznikiem lub gąbką zanurzoną w ciepłej wodzie (do ciepłej wody można dodać neutralny detergent).
 2. Jeśli rozlano ciecz, należy usunąć wszystkie zanieczyszczone części, bezpośrednio spłukać pod bieżącą wodą, wysuszyć i umieścić z powrotem w lodówce.
 3. Jeśli rozlano śmietanę (śmietanę, topiące się lody), proszę usunąć wszystkie zanieczyszczone części, włożyć do ciepłej wody o temperaturze około 40°C na jakiś czas, a następnie spłukać pod bieżącą wodą, wysuszyć i umieścić z powrotem w lodówce.
 4. W przypadku, gdy niewielka część lub element zostanie przyklejony do wnętrza lodówki (pomiędzy półkami lub szufladami), użyj małej miękkiej szczotki, aby go usunąć. Jeśli nie możesz dotrzeć do części, skontaktuj się z serwisem Haier.
- ▶ Oplucz i wysusz dokładnie.
 - ▶ Nie czyść żadnej z części urządzenia w zmywarce.
 - ▶ Oczekaj co najmniej 7 minut przed ponownym uruchomieniem urządzenia, jako że szybkie włączenie może doprowadzić do uszkodzenia sprężarki.

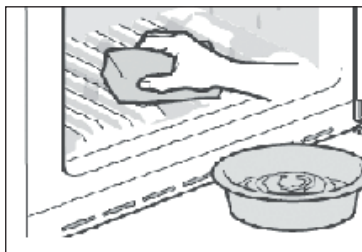

Rozmrażanie

Rozmrażanie lodówki i zamrażarki są wykonywane automatycznie; nie jest potrzebna instrukcja obsługi.

Wymiana lampy LED



OSTRZEŻENIE!

Nie wymieniaj samodzielnie lampy diodowej, musi ona zostać wymieniona albo przez producenta, albo przez autoryzowanego serwisanta.

Lampy LED jako źródło światła charakteryzują się niskim zużyciem energii i długą żywotnością. W przypadku jakichkolwiek nieprawidłowości, należy skontaktować się z obsługą klienta. Patrz: OBSŁUGA KLIENTA.

Parametry lampy:

Chłodziarka: 12V maks. 2W

Zamrażarka: 12V maks. 2W

Nie użytkowanie przez dłuższy okres

Jeśli urządzenie nie jest używane przez dłuższy okres czasu i nie będziesz korzystać z funkcji wakacyjnej lodówki lub funkcji wyłączenia:

- ▶ Wyjmij jedzenie.
- ▶ Odłącz urządzenie od zasilania.
- ▶ Opróżnij i wymyj zbiornik wody
- ▶ Wyczyść urządzenie, jak to opisano powyżej.
- ▶ Otwórz drzwi, aby zapobiec tworzeniu się wewnątrz nieprzyjemnych zapachów.



Uwaga

Wyłącz urządzenie tylko jeśli jest to absolutnie konieczne.

Przenoszenie urządzenia

1. Wyjmij całe jedzenie i wyjmij wtyczkę z gniazdka.
2. Zabezpiecz taśmą klejącą półki i inne części ruchome w lodówce i zamrażarce.
3. Nie przechylaj lodówki bardziej niż 45°, aby uniknąć uszkodzenia układu chłodniczego.



OSTRZEŻENIE!

- ▶ Nie podnoś urządzenia za uchwyty.
- ▶ Nigdy nie umieszczaj urządzenia poziomo na ziemi.

Wiele problemów można rozwiązać samodzielnie, bez specjalistycznej wiedzy. W przypadku problemów prosimy sprawdzić wszystkie pokazane możliwości i postępować zgodnie z poniższymi instrukcjami przed skontaktowaniem się z obsługi posprzedażnej. Patrz: OBSŁUGA KLIENTA.



OSTRZEŻENIE!

- ▶ Przed przystąpieniem do konserwacji, wyłącz urządzenie i wyjmij wtyczkę z gniazdka sieciowego.
- ▶ Urządzenia elektryczne powinny być serwisowane tylko przez wykwalifikowanych ekspertów elektrycznych, ponieważ niewłaściwe naprawy mogą spowodować znaczne szkody.
- ▶ Jeśli kabel zasilania jest uszkodzony, musi on zostać wymieniony przez producenta, serwisanta lub inną wykwalifikowaną osobę w celu uniknięcia niebezpieczeństwa.

Problem	Możliwa przyczyna	Możliwe rozwiązanie
Sprężarka nie działa.	<ul style="list-style-type: none"> • Wtyczka sieciowa nie jest podłączona do gniazdka. • Urządzenie jest w cyklu rozmrażania 	<ul style="list-style-type: none"> • Podłącz wtyczkę sieciową. • Jest to normalne dla automatycznego rozmrażania
Urządzenie działa często lub przez zbyt długi okres czasu.	<ul style="list-style-type: none"> • Temperatura wewnątrz lub na zewnątrz jest zbyt wysoka. • Urządzenie było odłączone od zasilania przez jakiś okres czasu. • Drzwi/szuflady urządzenia nie są szczelnie zamknięte. • Drzwi/szuflady były otwierane zbyt często lub na zbyt długo. • Ustawienie temperatury dla komory zamrażarki jest zbyt niskie. • Uszczelki drzwi/szuflady są brudne, zużyte, pęknięte lub niedopasowane. Wymagany przepływ powietrza nie jest gwarantowany. 	<ul style="list-style-type: none"> • W tym przypadku, to normalne, że urządzenie będzie pracować dłużej. • Zwykle trwa od 8 do 12 godzin, aż urządzenie ostygnie. • Zamknij drzwi/szuflady i upewnij się, że urządzenie znajduje się na płaskiej powierzchni, ani że jedzenie lub szuflady nie blokują drzwi. • Nie otwieraj drzwi/szuflad zbyt często. • Ustaw temperaturę na wyższą, aż uzyskasz temperaturę odpowiednią dla lodówki. Używanie stabilnej temperatury w lodówce trwa 24 godziny. • Wyczyść uszczelki szuflad/drzwi lub wymień je z pomocą serwisu obsługi klienta. • Zapewnij odpowiednią wentylację.
Wnętrze lodówki jest brudne i/lub nieprzyjemnie pachnie.	<ul style="list-style-type: none"> • Wnętrze lodówki wymaga czyszczenia. • W lodówce jest przechowywane jedzenie o silnym zapachu. 	<ul style="list-style-type: none"> • Wnętrze lodówki wymaga czyszczenia. • Opakuj dokładnie produkty spożywcze.

Problem	Możliwa przyczyna	Możliwe rozwiązanie
Nie jest wystarczająco zimno wewnątrz urządzenia.	<ul style="list-style-type: none"> Temperatura jest zbyt wysoka. Zostały włożone zbyt ciepłe produkty. Przechowywane jest jednorazowo zbyt dużo jedzenia. Produkty są zbyt blisko siebie. Drzwi/szuflady urządzenia nie są szczelnie zamknięte. Drzwi/szuflady były otwierane zbyt często lub na zbyt długo. 	<ul style="list-style-type: none"> Ponownie ustaw temperaturę. Zawsze ostudź produkty przed włożeniem ich do urządzenia. Zawsze przechowuj niewielką ilość żywności. Pozostaw lukę pomiędzy żywnością a ściankami wewnętrznymi, umożliwiając przepływ powietrza. Zamknij drzwi/szuflady. Nie otwieraj drzwi/szuflad zbyt często.
Jest zbyt zimno wewnątrz urządzenia.	<ul style="list-style-type: none"> Temperatura jest zbyt niska. Funkcja Power Freeze jest włączona lub działa zbyt długo. 	<ul style="list-style-type: none"> Ponownie ustaw temperaturę. Wyłącz funkcję Power Freeze
Powstawanie wilgoci na wewnętrznych ściankach komory lodówki.	<ul style="list-style-type: none"> Klimat jest zbyt ciepły i zbyt wilgotny. Drzwi/szuflady urządzenia nie są szczelnie zamknięte. Drzwi/szuflady były otwierane zbyt często lub na zbyt długo. Otwarte są pojemniki na żywność lub płyny. 	<ul style="list-style-type: none"> Zwiększ temperaturę. Zamknij drzwi/szuflady. Nie otwieraj drzwi/szuflad zbyt często. Schłódź gorące jedzenie do temperatury pokojowej i przykryj jedzenie oraz napoje.
Wilgoć gromadzi się na powierzchni zewnętrznej chłodzarki lub pomiędzy drzwiami a szufladą.	<ul style="list-style-type: none"> Klimat jest zbyt ciepły i zbyt wilgotny. Drzwi/szuflady nie są szczelnie zamknięte. Skrapla się zimne powietrze wewnątrz urządzenia, a ciepłe powietrze na zewnątrz. 	<ul style="list-style-type: none"> Jest to normalne zjawisko w wilgotnym klimacie i zmieni się, gdy wilgotność spadnie. Upewnij się, że drzwi/szuflady są szczelnie zamknięte.
Lód i szron w zamrażalniku.	<ul style="list-style-type: none"> Produkty nie zostały odpowiednio zapakowane. Drzwi/szuflady urządzenia nie są szczelnie zamknięte. Drzwi/szuflady były otwierane zbyt często lub na zbyt długo. Uszczelki drzwi/szuflady są brudne, zużyte, pęknięte lub niedopasowane. Coś w środku nie pozwala prawidłowo zamknąć drzwi / szuflady. 	<ul style="list-style-type: none"> Zawsze dobrze zapakuj produkty. Zamknij drzwi/szuflady. Nie otwieraj drzwi/szuflad zbyt często. Wyczyść uszczelki szuflad/drzwi lub wymień je na nowe. Założ półki, półki na drzwiach, lub pojemniki wewnętrzne tak, aby umożliwić zamknięcie się drzwi/szuflad.
Boki obudowy i listwa drzwiowa rozgrzewają się.	<ul style="list-style-type: none"> - 	<ul style="list-style-type: none"> To jest normalne.

Problem	Możliwa przyczyna	Możliwe rozwiązanie
Urządzenie wydaje dziwne dźwięki.	<ul style="list-style-type: none"> Urządzenie nie znajduje się na wypoziomowanym podłożu. Urządzenie dotyka jakiegoś obiektu. 	<ul style="list-style-type: none"> Wyreguluj nóżki, aby wypoziomować urządzenie. Usuń przedmioty znajdujące się w pobliżu urządzenia.
Słychać delikatny szum podobny do płynącej wody.	<ul style="list-style-type: none"> - 	<ul style="list-style-type: none"> To jest normalne.
Słychać dźwięk alarmu.	<ul style="list-style-type: none"> Schówek na drzwiach lodówki jest otwarty. 	<ul style="list-style-type: none"> Zamknij drzwi lub wyłącz alarm ręcznie.
Słychać cichy szum.	<ul style="list-style-type: none"> Pracuje system zapobiegający kondensacji 	<ul style="list-style-type: none"> Zapobiega to kondensacji i jest normalne
System oświetlenia lub chłodzenia wnętrza nie działa.	<ul style="list-style-type: none"> Wtyczka sieciowa nie jest podłączona do gniazdka. Wystąpił problem z zasilaniem. Lampa LED nie działa. 	<ul style="list-style-type: none"> Podłącz wtyczkę sieciową. Sprawdź zasilanie elektryczne w pomieszczeniu. Skontaktuj się z lokalnym dostawcą energii elektrycznej! Proszę wezwać serwis do wymiany lampy.

Przerwa w zasilaniu

W przypadku awarii zasilania, jedzenie powinno pozostać bezpiecznie zimne przez około 12 godzin. Postępuj zgodnie z poniższymi poradami podczas długotrwałego braku zasilania, zwłaszcza w lecie:

- ▶ Jak najrządziej otwieraj drzwi/szuflady.
- ▶ Nie wkładaj nowych produktów do urządzenia podczas przerwy w zasilaniu.
- ▶ Jeżeli wcześniej jest podana wiadomość o przerwaniu zasilania, a czas przerwy jest dłuższy niż 12 godzin, przygotuj trochę lodu i umieść go w pojemniku na górze komory lodówki.
- ▶ Po awarii konieczna jest niezwłoczna kontrola produktów.
- ▶ Jako że temperatura w lodówce podniesie się podczas przerwy w zasilaniu lub innej awarii, zmniejszy się okres przechowywania żywności i jej przydatność do spożycia. Każdy produkt, który się rozmroził należy jak najszybciej ugotować i ponownie zamrozić (jeśli to konieczne), aby zapobiec zagrożeniom dla zdrowia.

Pamięć funkcji podczas awarii zasilania

Po przywróceniu zasilania urządzenie przechodzi do ustawień, które zostały ustawione przed awarią zasilania.

Rozpakowywanie



OSTRZEŻENIE!

- ▶ Urządzenie jest ciężkie. Zawsze przenoś urządzenie z pomocą co najmniej dwóch osób.
- ▶ Zachowaj wszystkie materiały opakowania poza zasięgiem dzieci i wyrzucić je w sposób przyjazny dla środowiska.
- ▶ Wyjmij urządzenie z opakowania.
- ▶ Usuń wszystkie materiały opakowania.

Warunki środowiskowe

Temperatura w pomieszczeniu powinna być zawsze pomiędzy 10°C a 43°C, ponieważ może to mieć wpływ na temperaturę wewnątrz urządzenia oraz zużycie energii. Nie ustawiaj urządzenia w pobliżu innych urządzeń bez izolacji emitujących ciepło (piekarniki, lodówki).

Wymagania przestrzenne

Wymagane miejsce, gdy drzwi są otwarte:

Sz1 = 1221 mm

Sz2 = 1534 mm

Gł1 = 560mm

Gł2 = 1040 mm

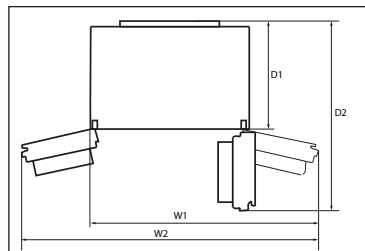

Przekrój wentylacji

Aby osiągnąć odpowiednią wentylację urządzenia ze względów bezpieczeństwa należy postępować zgodnie z informacją o wentylacji.

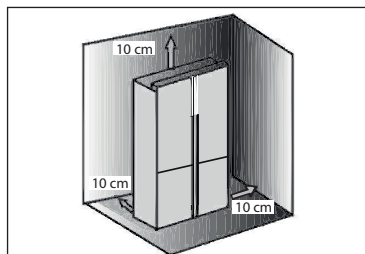

Ustawianie urządzenia

Urządzenie powinno być umieszczone na płaskiej i stabilnej powierzchni.

1. Pochyl urządzenie lekko do tyłu.
2. Ustaw nóżki na pożądanym poziomie.

Aby drzwi mogły prawidłowo się otworzyć, upewnij się, że odległość od ściany od strony zawiasów wynosi co najmniej 100 mm.

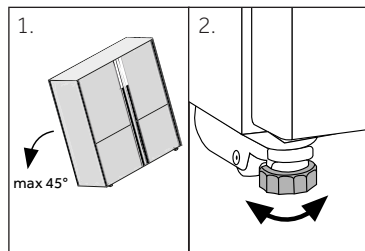

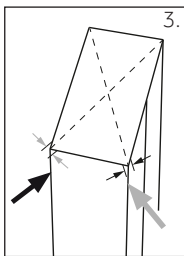

3. Stabilność można sprawdzić popychając na przemiań rogi urządzenia. Lekkie kołysanie powinno być takie same w obu kierunkach. W przeciwnym razie rama może się wykrzywić; wynikiem tego mogą być nieszczelne uszczelki drzwi. Niewielki przechył do tyłu pomaga zamykaniu drzwi.

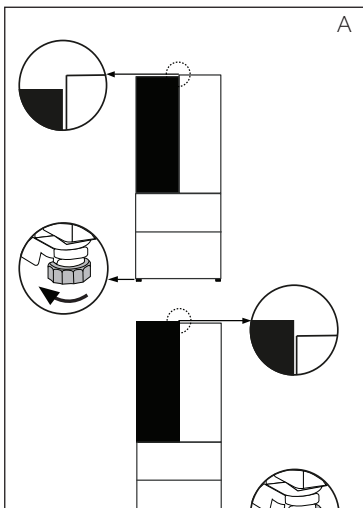

Regulacja drzwi

Jeśli drzwi nie są w jednym poziomie, można temu zaradzić w następujący sposób:

A) Wykorzystaj regulowane nóżki

Obróć nóżkę zgodnie z kierunkiem strzałki, aby ją podnieść lub obniżyć.

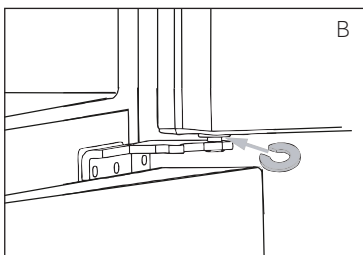

B) Zastosuj przekładki

- ▶ Otwórz górne drzwiczki i podnieś je.
- ▶ Ostrożnie wciśnij podkładkę (dołączoną w woreczku z akcesoriami) w biały plastikowy pierścień środkowego zawiasu ręcznie lub przy użyciu narzędzi takich jak kombinerki. Nie porysuj i nie wgnieć drzwi.



Uwaga

Informacja na przyszłość: zjawisko nierównomiernie wypoziomowanych drzwi może być wywołane masą przechowywanej żywności. Wyrównaj je według powyższych metod.

Cas oczekiwania

W kapsułce sprężarki znajduje się olej do bezobsługowej konserwacji. Olej ten może przedostać się poprzez zamknięty system rur podczas transportu przechylnego urządzenia. Przed podłączeniem urządzenia do zasilania trzeba odczekać 2-5 godzin, aby olej spłynął z powrotem do zbiornika.

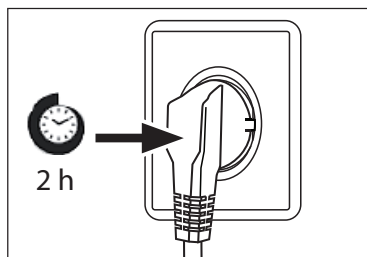

Połączenia elektryczne

Przed każdym podłączeniem sprawdź, czy:

- ▶ zasilanie, gniazdko i bezpieczniki odpowiadają informacji na tabliczce znamionowej.
- ▶ gniazdko jest uziemione i nie zastosowano rozgałęźnika lub przedłużacza.
- ▶ wtyczka i gniazdko są ściśle dopasowane.

Podłącz urządzenie wyłącznie do właściwie zamontowanych i uziemionych gniazdek elektrycznych.



OSTRZEŻENIE!

Aby uniknąć ryzyka, uszkodzony przewód zasilający musi być wymieniony przez serwis (patrz: karta gwarancyjna).

Modele z funkcją Lód i woda oraz Automatyczny lód

- ▶ Twoja lodówka z funkcją Lód i woda oraz Automatyczny lód muszą być instalowane przez wykwalifikowanego hydraulika lub przeszkolonego i wspieranego przez Haiera technika serwisowego, ponieważ nieprawidłowa instalacja hydrauliczna może prowadzić do wycieków wody.
- ▶ Urządzenia firmy Haier nie ponoszą odpowiedzialności za szkody (w tym zalanie) spowodowane wadliwą instalacją lub hydrauliką.

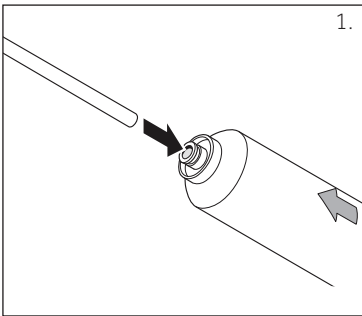

1.

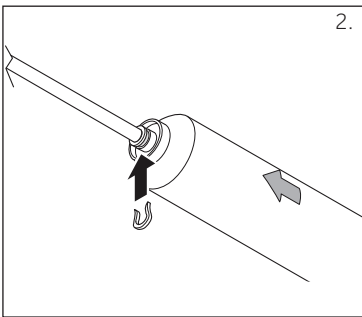

2.

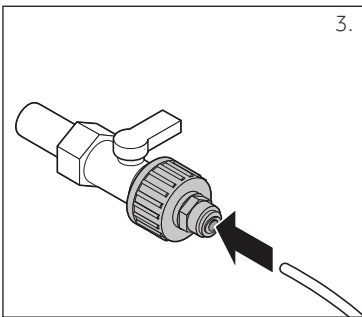

3.

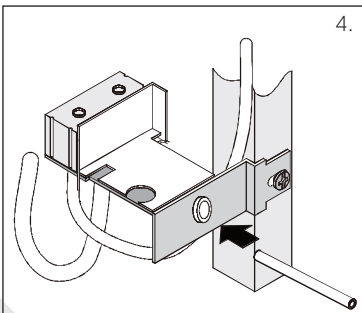

4.

Podłączenie wody



OSTRZEŻENIE!

Zaleca się, aby urządzenie zostało zainstalowane przez wykwalifikowanego technika.



Uwaga

Dalsze szczegóły dotyczące instalacji znajdują się w instrukcji dołączonej do filtra wody.

- ▶ Ciśnienie zimnej wody dostarczanej do automatycznej maszyny do lodu wynosi od 0,15 do -0,6 Mpa.
- ▶ Rura wodna powinna mieć odpowiednią długość, zwykle 8 metrów, i powinna być wolna od zakrętów po włożeniu na miejsce. Jeśli rura wodna jest zbyt długa, ciśnienie wody zostanie zmniejszone, co wpłynie na zawartość lodu i zimnej wody.
- ▶ **NIE WOLNO** podłączać do źródła wody, gdy temperatura otoczenia jest niższa niż 0°C, w przeciwnym razie rura wody może zamarznąć.
- ▶ Podłączaj zawsze do źródła wody pitnej.
- ▶ Trzymaj rurę doprowadzającą wodę z dala od źródeł ciepła.
- ▶ Filtr wody filtruje zanieczyszczenia w wodzie i sprawia, że lód jest czysty i higieniczny. Nie może sterylizować ani zniszczyć niczego, dlatego podłącz rurę wodną do źródła wody pitnej.
- ▶ Automatyczny system wodny, nie dolewaj wody ręcznie.
- ▶ Jeśli maszyna do lodu jest włączona, ale urządzenie nie jest podłączone do wody, maszyna do lodu nie będzie działać.

Montaż filtra wody

Odmierz i przytnij odpowiednią długość rury z filtra do lodówko-zamrażarki, a także od filtra do źródła wody. Upewnij się, że uzyskasz proste krawędzie tnąc za pomocą ostrego noża. Wciśnij jedną z rur do filtra wody (Rys. 1) Przymocuj rurę do filtra, przesuwając zacisk blokujący w rowek, jak pokazano (Rys. 2). Powtórz procedurę na drugim końcu filtra. Podłącz koniec do plastikowej przejściówki (Rys. 3) Przykręć przejściówkę do odpowiedniego wylotu wody do złącza BSP 1/2". Zespół zaworu wody znajduje się z tyłu lodówki. Wepchnij rurkę do części montażowych (Ryg. 4)

Uruchomienie dozownika wody

Przed pierwszym użyciem naciśnij kilkakrotnie podkładkę dozownika wody przez 1 minutę. Nie naciskaj dłużej niż przez 1 minutę, aby zapobiec przegrzaniu się elektromagnesu podajnika. Zimna woda zacznie wypływać z wylotu.

Karta produktu, zgodnie z Zarządzeniem UE Nr 1060/2010

Marka	Haier
Nazwa/identyfikator modelu	HTF-540DGG7/ HTF-540DP7/ HTF-520IP7/ HTF-520WP7
Kategoria urządzenia chłodniczego dla gospodarstw domowych ⁽¹⁾	7
A+++ (najwyższa klasa efektywności) do D (najniższa klasa efektywności)	A++
Zużycie energii ⁽²⁾	340/340/339/339
Całkowita pojemność netto całej komory lodówki	500L/500L/489L/493L
w tym przedział chłodzący	26 L
w tym komora do przechowywania wina	-
w tym komora o temperaturze piwnicznej	-
a tym komora do przechowywania świeżej żywności	324L/324L/317L/317L
Całkowita liczba butelek wina ⁽³⁾	-
Całkowita pojemność netto komory zamrażarki	150L/150L/146L/150L
Liczba gwiazdek ⁽⁴⁾	****
Temperatura projektowa „innych komór” ⁽⁵⁾	-
Najniższa temperatura komory wina	-
Bezsronowa	•
Czas przechowywania podczas awarii	12 godz.
Wydajność zamrażania ⁽⁶⁾	12kg
Zdolność do wytwarzania lodu (Tylko dla HTF-520IP7)	1.0 kg/24h
Klasyfikacja klimatyczna ⁽⁷⁾	SN-N-ST-T
Emisja hałasu przenoszonego powietrzem	39 dB(A) re 1 pW
Typ urządzenia	wolnostojąca

Wyjaśnienie

- Tak, zawiera

(1) Kategoria domowych urządzeń chłodniczych:
Kategoria = oznaczenie

1 = Lodówka z co najmniej jedną komorą do przechowywania świeżej żywności, 2 = Lodówka ze strefą temperatur w piwnicy, komorą do lodówki i szafką na wino, 3 = Lodówka ze strefą chłodniczą i lodówką z komorą zero gwiazdek, 4 = Lodówka z komorą jednogwiazdkową, 5 = lodówka z komorą dwugwiazdkową, 6 = lodówka z komorą trzygwiazdkową, 7 = lodówka z zamrażarką, 8 = zamrażarka, 9 = zamrażarka skrzyniowa, 10 = lodówki wielofunkcyjne i inne lodówki

(2) Na podstawie wyników testu zgodności standardów w przeciągu 24 godzin. Rzeczywiste zużycie zależy od zastosowania i lokalizacji urządzenia.

(3) Pojemność znamionowa jest podawana jako liczba standardowych butelek 0,75l, które można przechowywać w urządzeniu zgodnie z instrukcjami producenta.

- (4) * = przedział -6°C lub mniej; *** = komora na mrożonki -18°C lub mniej; **** = komora zamrażarki do żywności -18°C lub mniej z minimalną wydajnością zamrażania.
- (5) „Inna komora” oznacza komorę inną niż komora do przechowywania wina, przeznaczoną do przechowywania określonych środków spożywczych w temperaturze wyższej niż +14°C.
- (6) Zdolność zamrażania jest osiągalna dla ilości podanej zgodnie z typem urządzenia tylko po przejściu do pracy stałej i nie można jej powtórzyć w ciągu 24 godzin. Proszę przestrzegać instrukcji obsługi.
- (7) Klasa klimatyczna SN: To urządzenie jest przeznaczone do pracy w temperaturze otoczenia od +10°C do +32°C
Klasa klimatyczna N: To urządzenie jest przeznaczone do pracy w temperaturze otoczenia od 16°C do +32°C
Klasa klimatyczna ST: To urządzenie jest przeznaczone do pracy w temperaturze otoczenia od 16°C do +38°C
Klasa klimatyczna T: To urządzenie jest przeznaczone do pracy w temperaturze otoczenia od 16°C do +43°C

Dodatkowe dane techniczne

Napięcie / Częstotliwość	220-240V ~ / 50Hz
Prąd wejściowy (A)	2
Główny bezpiecznik (A)	16
Płyn Chłodniczy	R600a
Wymiary (wys. / szer. / gł. w mm)	1900/905/648

Obsługa klienta

Polecamy nasz system Obsługi Klienta Haier i stosowanie oryginalnych części zamien-nych.

Jeśli masz problem z urządzeniem, najpierw sprawdź sekcję ROZWIĄZYWANIE PROBLE-MÓW.

Jeżeli nie możesz znaleźć rozwiązania, prosimy o kontakt

- ▶ z twoim lokalnym sprzedawcą lub
- ▶ naszym Europejskim Call Center (patrz: wymienione poniżej numery telefonów) lub
- ▶ z działem serwisu i wsparcia www.haier.com gdzie możesz aktywować usługi, a także znaleźć odpowiedzi na najczęściej zadawane pytania.

Aby skontaktować się z naszym działem obsługi, upewnij się, że masz następujące dane. Informacje można znaleźć na tabliczce znamionowej.

Model _____

Numer seryjny _____

Sprawdź także również kartę gwarancyjną dostarczoną z produktem w przypadku posia-dania gwarancji.

Europejski Call-Center		
Kraj *	Numer telefonu	Koszty
Haier Włochy (IT)	199 100 912	
Haier Hiszpania (ES)	902 509 123	
Haier Niemcy (DE)	0180 5 39 39 99	<ul style="list-style-type: none"> • 14 centa/min telefon stacjonarny • max 42 centa/min telefon komórkowy
Haier Austria (AT)	0820 001 205	<ul style="list-style-type: none"> • 14,53 centa/min telefon stacjonarny • max 20 centa/min wszystkie inne
Haier Wielka Brytania (UK)	0333 003 8122	
Haier Francja (FR)	0980 406 409	

* W przypadku innych krajów patrz: www.haier.com

Haier Europe Trading S.r.l
 Oddział UK
 Westgate House, Westgate, Ealing
 London, W5 1YY

HTF-540_PL_V08_190415

Haier